

ARREGUI

# Buzones de paquetería



## Índice

## BUZONES DE PAQUETERÍA

## PARA COMUNIDADES

**UNIVERS  
SMART**

Pag.4

**UNIVERS EASY  
PAQUETERÍA**

Pag.6

**UNIVERS EASY PAQUETERÍA  
+ CORREO**

Pag.6

**UNIVERS BIGEN**

Pag.7



## PARA VIVIENDAS UNIFAMILIARES

**BIGPACK**

Pag.10

**BIGPACK MAIL**

Pag.10

**BIGPACK BASE**

Pag.11

**MULTIPACK**

Pag.12

**MULTIPACK BASE**

Pag.13

**MULTIPACK BASE  
DOBLE ACCESO**

Pag.13

**BIGEN**

Pag.5



arregui.es

# Buzones de Paquetería

Para comunidades



**ARREGUI**

Buzones de **paquetería para comunidades**

## UNIVERS SMART



## CARACTERÍSTICAS

- Material: acero galvanizado
- Sistema Modular.
- Existen 4 tamaños distintos de buzones inteligentes Univers, que **se pueden combinar entre sí** como mejor se adapten a cada necesidad. No hay límite mínimo ni máximo de buzones. Se recomienda colocar 1 buzón por cada 4-6 vecinos.
- Se pueden añadir nuevos buzones a medida que las necesidades vayan aumentando.
- Antivandálico:
  - Acero galvanizado de alto espesor
  - Cerradura Eurolock

## SISTEMA DE USO

- Los repartidores utilizan la App Send2me de entrega para la apertura y depósito de los paquetes. Los vecinos reciben la notificación de la entrega y utilizan la App Send2me de recogida.
- Si el repartidor no dispone de la App, el vecino puede generar un **código de invitado** que el repartidor puede usar para una sola entrega.

## APP SEND2



- **BUZÓN DE PAQUETERÍA INTELIGENTE, PARA COMPARTIR ENTRE VARIOS VECINOS.**
- **PARA PAQUETES DE TODOS LOS TAMAÑOS**
- **2 OPCIONES: SOLO PAQUETERÍA O CORREO + PAQUETERÍA.**

## PAQUETERÍA

Ejemplo de configuración **UNIVERS SMART** de paquetería.

## COLORES DISPONIBLES

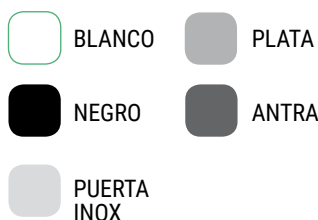

## MEDIDAS (mm)

**BUZONES DE PAQUETERÍA**  
Proporción recomendada

<b>S</b>	20-50%	<b>M</b>	20-50%
<b>L</b>	15-30%	<b>XL</b>	5-15%

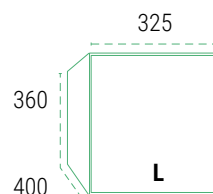
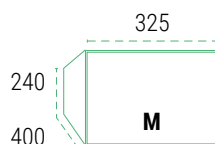
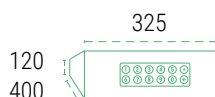

Capacidad S



Capacidad M



Capacidad L



Capacidad XL

Buzones de **paquetería para comunidades**

## UNIVERS SMART



## CORREO + PAQUETERÍA

- Combinable con buzones de correos UNIVERS.
- Se puede colocar sobre:
  - Zócalo
  - Soportes (1,5 ó 1,8 m. de altura)
  - Fijado a pared

## COLORES DISPONIBLES

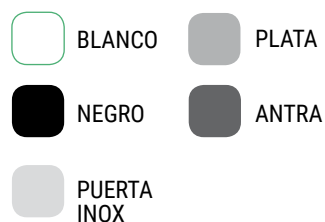
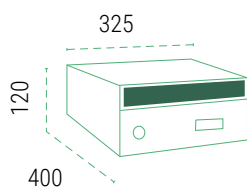
MEDIDAS (mm) BUZÓN DE  
CORREO UNIVERS

BOCA (mm) 30 x 283

INSTALACIÓN  
SOBRE ZÓCALOINSTALACIÓN  
CON SOPORTESFIJACIÓN  
A PARED

## Buzones de paquetería para comunidades

### UNIVERS EASY



- USO PRIVADO: 1 BUZÓN POR VECINO.
- PAQUETES GRANDES
- 2 OPCIONES: SOLO PAQUETERÍA O CORREO + PAQUETERÍA.

#### CARACTERÍSTICAS

- Resistencia anticorrosiva
- Antivandálico:
  - Acero galvanizado de alto espesor
  - 3 puntos de cierre
  - Cerradura Eurolock

#### COLORES DISPONIBLES

- BLANCO
- PLATA
- NEGRO
- ANTRA
- PUERTA INOX

### PAQUETERÍA

#### MEDIDAS (mm)

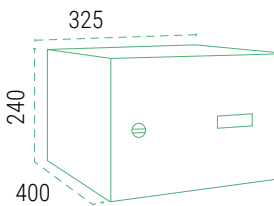

### PAQUETERÍA + CORREO

#### MEDIDAS (mm)

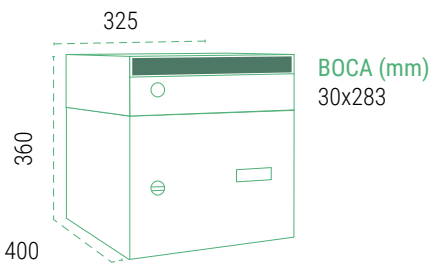

#### ACERO GALVANIZADO



Ejemplo de agrupación de buzones UNIVERS EASY CORREO + PAQUETERÍA para 8 vecinos.



Mientras el buzón permanece vacío la cerradura debe estar en modo abierto. Una vez que el repartidor deposita un paquete y gira el pomo para cerrar, el buzón solo puede abrirse mediante llave.

Antivandálicos: acero galvanizado y 3 puntos de cierre

## Buzones de paquetería para comunidades

### UNIVERS BIGEN



- BUZÓN DE TAMAÑO Y BOCA EXTRAGRANDES
- USO PRIVADO: 1 BUZÓN POR VECINO
- PARA SOBRES GRANDES Y PAQUETES FLEXIBLES.

#### CARACTERÍSTICAS

- Recomendado para comunidades con poco espacio para buzones de paquetería
- Antivandálico:
  - Acero galvanizado de alto espesor
  - Cerradura Eurolock
- Se fabrica en baterías de 2, 3, 4 y 5 alturas.

#### COLORES DISPONIBLES



#### ACERO GALVANIZADO



Batería de 3 alturas color blanco

- ! • **RAMPA EXTRA LARGA**, para evitar que pueda sacarse el contenido desde el exterior.

#### MEDIDAS (mm)

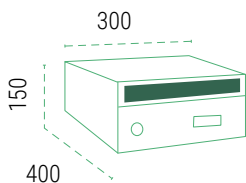

BOCA (mm) 40x256

Ejemplo agrupación para 20 vecinos



El buzón perfecto para la entrega de sobres grandes y paquetes flexibles

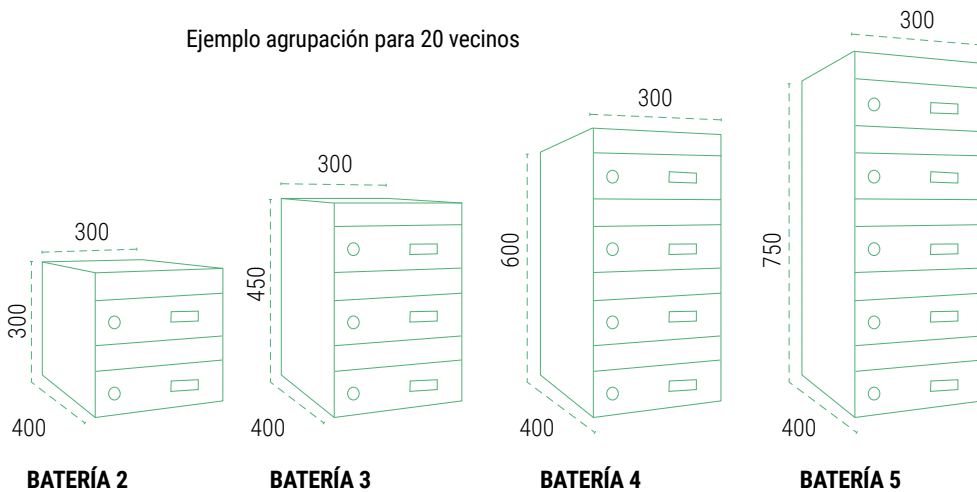

arregui.es

## Buzones de Paquetería

Para viviendas unifamiliares

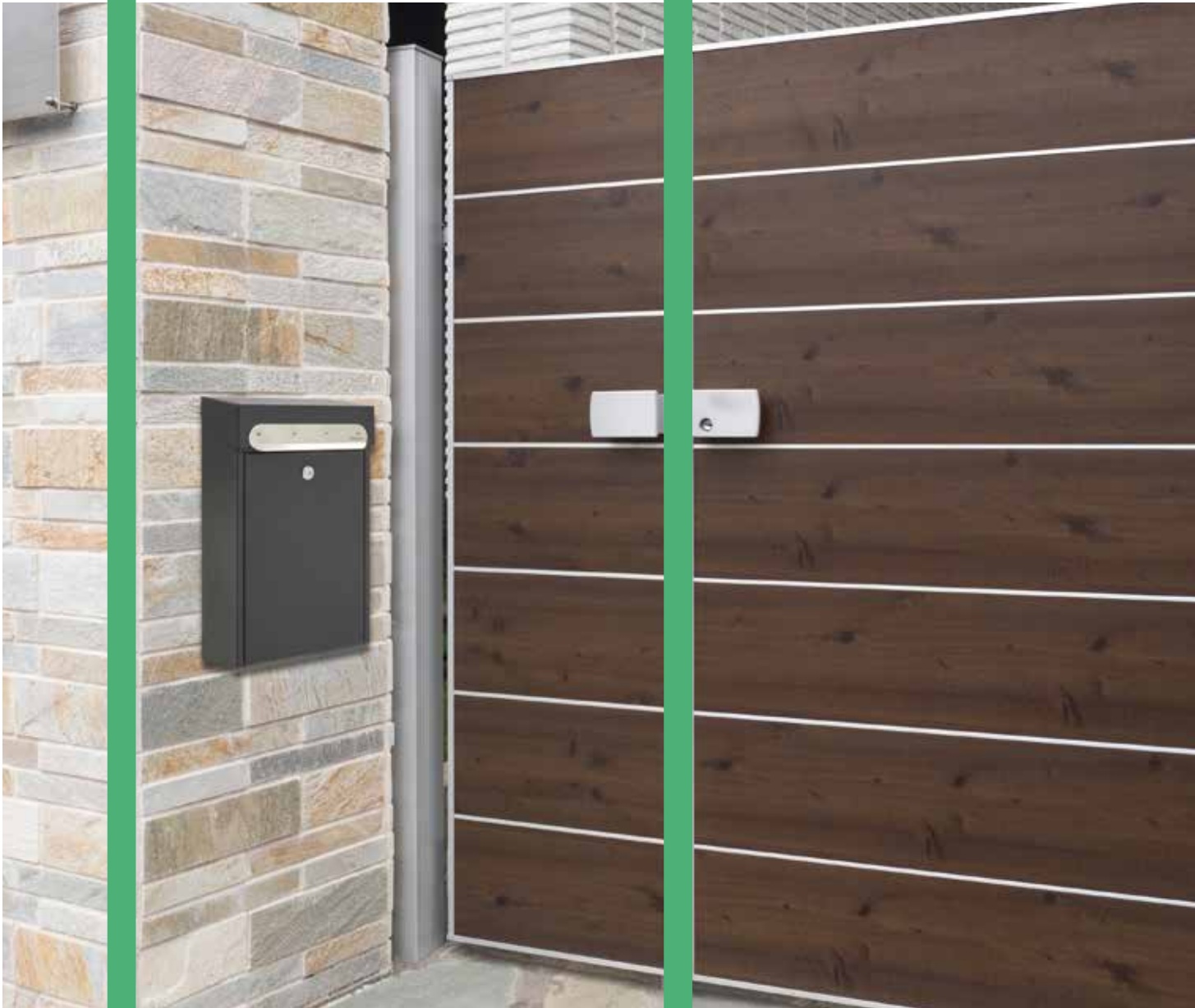



Buzones de **paquetería viviendas unifamiliares****BIGPACK**

## CARACTERÍSTICAS

- **Dimensiones máx. paquete:** 420x300x190 mm.
- Resistencia anticorrosiva
- Material: Acero reforzado
- Seguro y robusto: 3 puntos de cierre
- Gran estanqueidad
- Instalación: a pared
- Agujeros de fijación: 4 en la trasera.

## MEDIDAS (mm)

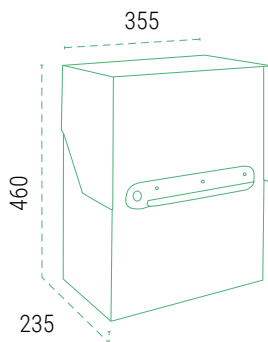

## Colores disponibles

BLANCO EP2001

EAN-8425181738405

ÓXIDO EP2008

EAN-8425181738429

**INSTALACIÓN A PARED**

PARA PAQUETES GRANDES.

**ACERO**

**NEGRO EP2004**  
EAN-8425181738412

**BIGPACK MAIL**

## MEDIDAS (mm)

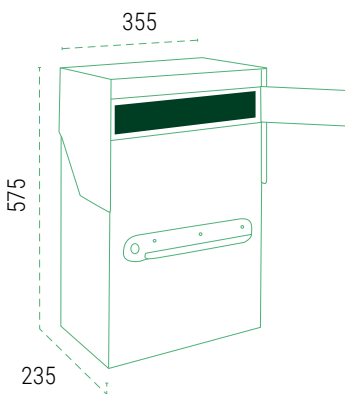

## Colores disponibles

BLANCO EP2011

EAN-8425181738436

ÓXIDO EP2018

EAN-8425181738450

BOCA (mm) 30 x 283

LA SOLUCIÓN PARA LOS ENVÍOS POSTALES Y DE PAQUETERÍA,  
EN UN SOLO PRODUCTO.



**NEGRO EP2014**  
EAN-8425181738443



Modo abierto



Modo cerrado

Mientras el buzón permanece vacío la cerradura debe estar en modo abierto. Una vez que el repartidor deposita un paquete y gira el pomo para cerrar, el buzón solo puede abrirse mediante llave.

Buzones de **paquetería viviendas unifamiliares****BIGPACK BASE**

## CARACTERÍSTICAS

- **Dimensiones máx. paquete:** 470 x 460 x 240 mm.
- Resistencia anticorrosiva
- Material: Acero reforzado
- Instalación: a suelo y pared
- Agujeros de fijación: 5 en la base y 4 en la trasera.

- ! • Gran estanqueidad
- Tapa con apertura de 90° que permite depositar y extraer los paquetes cómodamente.
- \* La puerta se cierra mediante una cerradura de presión. Mientras el buzón permanece vacío la cerradura queda en modo abierto. Una vez que el repartidor deposita un paquete y presiona la cerradura, el buzón requiere de llave para abrirlo.

## MEDIDAS (mm)

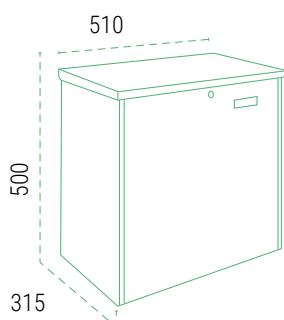

## INSTALACIÓN A SUELO

- PARA PAQUETES MUY GRANDES.

## ACERO



**NEGRO EP2104**  
EAN-8425181738467



Gran capacidad.



Modo abierto, listo para depositar paquetes.



Modo cerrado, no puede abrirse la tapa.

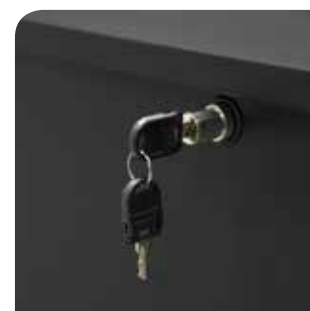

Apertura con llave para retirar los paquetes.

Buzones de **paquetería viviendas unifamiliares****MULTIPACK**

## CARACTERÍSTICAS

- **Dimensiones máx. paquete:** 340 x 180 x 110 mm.
- Resistencia anticorrosiva
- Material: Acero reforzado
- Instalación: a pared
- Agujeros de fijación: 4 en la trasera

**INSTALACIÓN A PARED**

- PARA PAQUETES PEQUEÑOS.
- PERMITE ENTREGAS MÚLTIPLES.

## ACERO



**NEGRO EP3004**  
EAN-8425181738481

- ! Se pueden introducir envíos múltiples.
- 3 puntos cierre
- Gran estanqueidad
- Sistema antipesca que impide el robo de paquetes.

## MEDIDAS (mm)

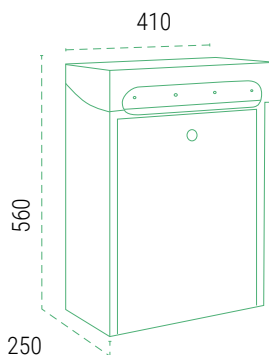

## Colores disponibles

BLANCO EP3001

EAN-8425181738474

ÓXIDO EP3008

EAN-8425181738498



La boca del buzón incorpora una bandeja metálica abatible. Al abrir la tapa de boca, la bandeja se coloca en posición horizontal para recibir el paquete. Al cerrarla, éste se desliza al interior del buzón.



Los paquetes quedan asegurados en el interior del buzón. Sólo el destinatario puede recogerlos abriendo la puerta con su llave.

Seguro y robusto, con 3 puntos de cierre.

Buzones de **paquetería viviendas unifamiliares****MULTIPACK BASE**

## CARACTERÍSTICAS

- **Dimensiones máx. paquete:** 390 x 270 x 150 mm.
- Resistencia anticorrosiva
- Material: Acero reforzado
- Instalación: a suelo.
- Agujeros de fijación: 4 en la base

## MEDIDAS (mm)

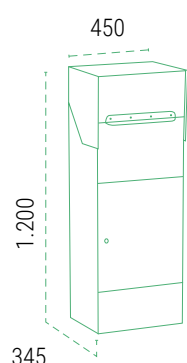

## Colores disponibles

**ÓXIDO EP3108**  
EAN-8425181738528



- Se pueden introducir envíos múltiples.
- 3 puntos cierre
- Gran estanqueidad
- Sistema antipesca que impide el robo de paquete.
- Gran capacidad

**INSTALACIÓN A SUELO**

- PARA PAQUETES MEDIANOS.
- PERMITE ENTREGAS MÚLTIPLES.

## ACERO



**NEGRO EP3104**  
EAN-8425181738504

**MULTIPACK BASE DOBLE ACCESO**

## MEDIDAS (mm)

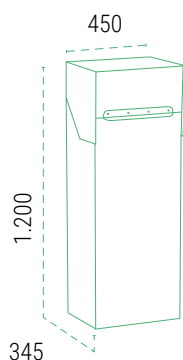

## Colores disponibles

**ÓXIDO EP3158**  
EAN-8425181738535



**NEGRO EP3154**  
EAN-8425181738511

Existe un modelo de doble acceso, de forma que la boca del buzón quede hacia la calle y la puerta del buzón quede en el interior del muro de la vivienda, para poder extraer los paquetes desde dentro.

La boca del buzón incorpora una bandeja metálica abatible. Al abrir la tapa de boca, la bandeja se coloca en posición horizontal para recibir el paquete. Al cerrarla, éste se desliza al interior del buzón.



Los paquetes quedan asegurados en el interior del buzón. Sólo el destinatario puede recogerlos abriendo la puerta con su llave.

Seguro y robusto, con 3 puntos de cierre.

Buzones de **paquetería viviendas unifamiliares****INSTALACIÓN A PARED****BIGEN****CARACTERÍSTICAS**

- **Dimensiones máx. paquete:** 350 x 240 x 40 mm.
- Resistencia anticorrosiva
- Material: Acero reforzado
- Seguro y robusto: 3 puntos de cierre
- Gran estanqueidad
- Instalación: a pared.
- Agujeros de fijación: 4 en la trasera

- 3 puntos de cierre
- Gran estanqueidad
- Rampa antipesca

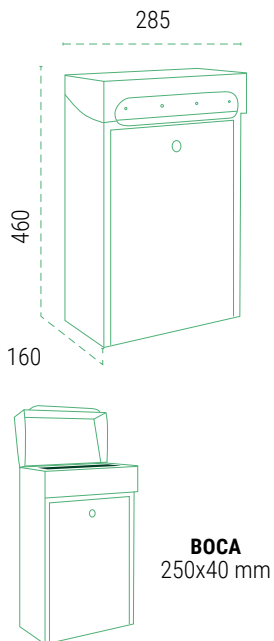
**MEDIDAS (mm)**

**BLANCO EP1001**  
EAN-8425181738375



**ÓXIDO EP1008**  
EAN-8425181738399



**NEGRO EP1004**  
EAN-8425181738382



Rampa antipesca que impide extraer los paquetes



Ideal para entregas en sobres grandes y paquetes flexibles



Seguro y robusto, con 3 puntos de cierre.

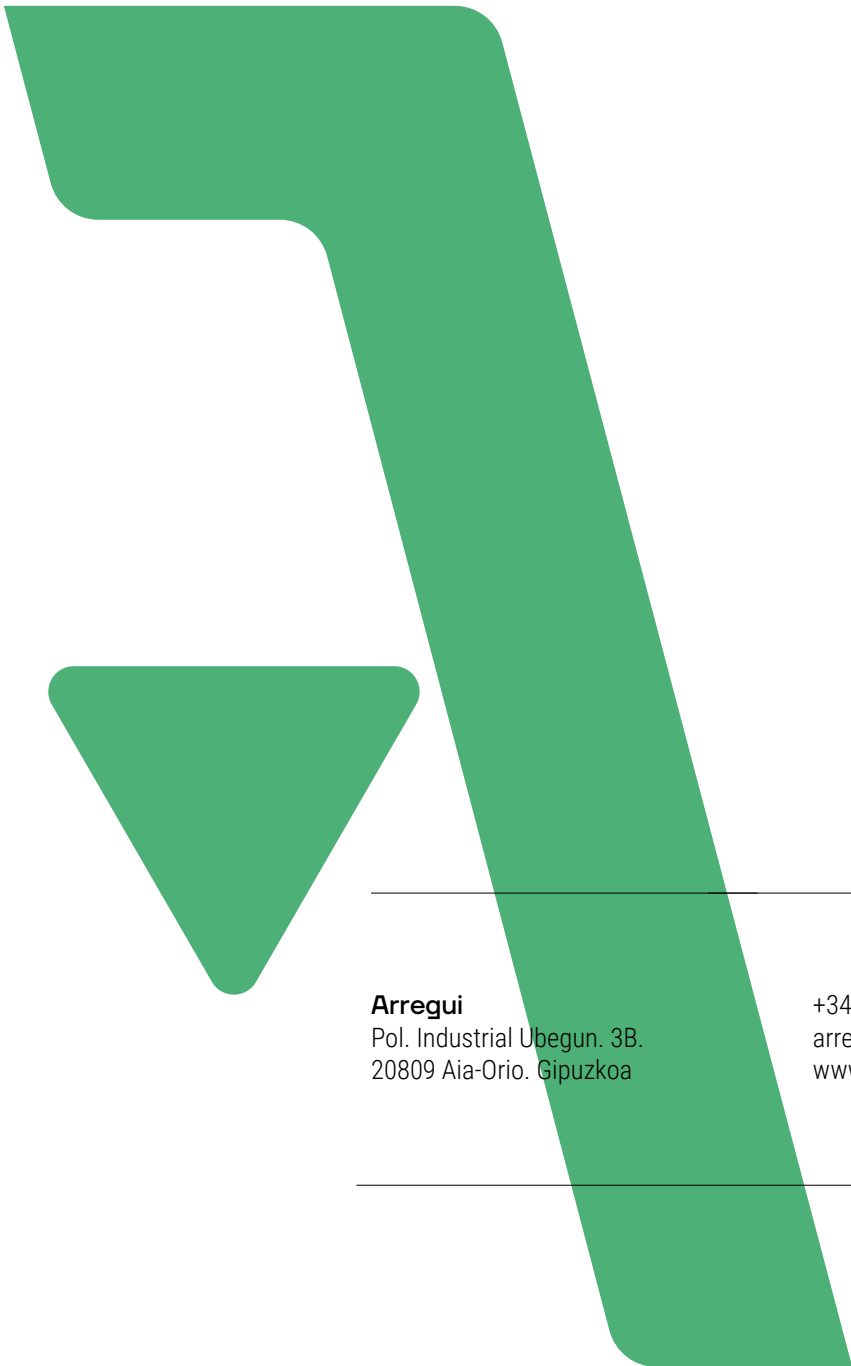

---

**Arregui**  
Pol. Industrial Ubegun. 3B.  
20809 Aia-Orio. Gipuzkoa

+34 943 83 37 00  
[arregui@arregui.es](mailto:arregui@arregui.es)  
[www.arregui.es](http://www.arregui.es)

---